

☐ LÍNEA LAVADO

LAVARROPAS

AUTOMÁTICO CARGA SUPERIOR

MODELO: **AIAS4507BC**

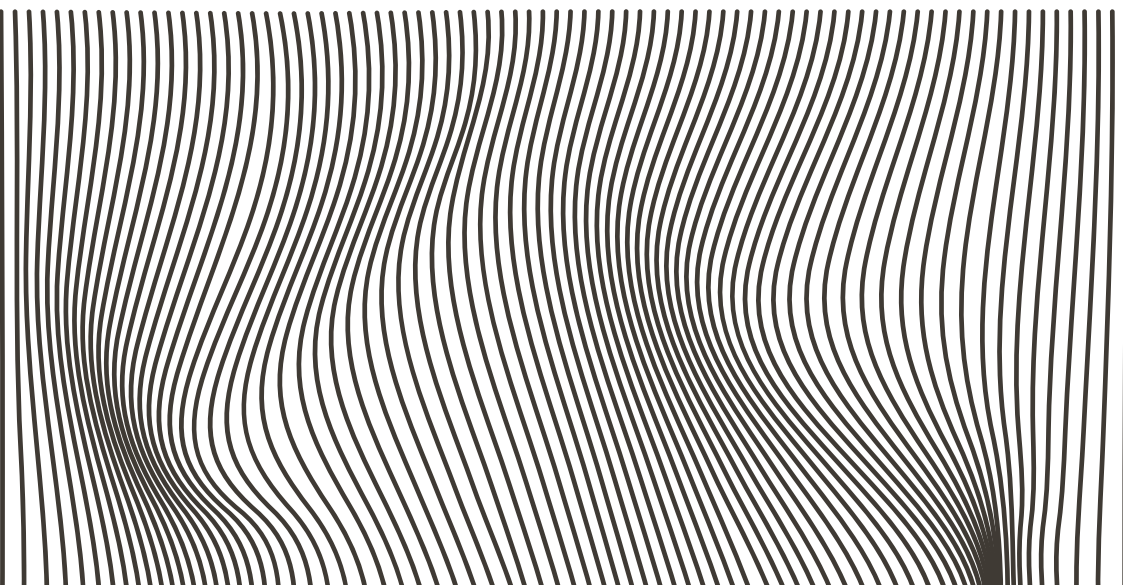

MANUAL DE INSTRUCCIONES



(Lea atentamente las instrucciones antes de instalar el lavarropas)

codini

ÍNDICE

Descripción de componentes	1
Componentes adicionales	1
Precauciones de seguridad	2
Instrucciones para la instalación	4
Preparación para el lavado	7
Consideraciones para la carga de ropa	8
Utilización de jabón	8
Funciones del panel de control	9
Modo de uso general	10
Selección de programa	10
Especificaciones de producto	10
Situaciones normales	11
Alarma de fallo	11
Condiciones de no falla	12
Solución de problemas	12

SIGNIFICADO Y DESCRIPCIÓN DE SÍMBOLOS

<p>Señal de advertencia</p> 	<p>Los contenidos marcados con este símbolo están relacionados con la seguridad tanto del producto como personal de los usuarios. Utilice el producto respetando estrictamente el contenido, ya que de lo contrario podría dañar el producto o poner en riesgo la seguridad personal del usuario.</p>
<p>Señal de prohibido</p> 	<p>Los contenidos marcados con ese símbolo son acciones que están prohibidas. La realización de dichas acciones puede provocar daños en el lavarropas o poner en riesgo la seguridad personal del usuario.</p>

ADVERTENCIA

- Los niños pequeños deben ser supervisados para garantizar que no jueguen con el producto.
- El lavarropas no está diseñado para que lo utilicen personas con capacidades físicas, sanitarias o mentales reducidas, o con falta de experiencia y conocimiento, a menos que hayan recibido supervisión o instrucciones sobre el uso del aparato por parte de una persona responsable de su seguridad.
- Si el cable de alimentación está dañado debe ser reemplazado por el fabricante, un agente de servicio especializado o personas calificadas para evitar riesgos.
- Se deben utilizar los juegos de mangueras suministrados con el lavarropas y los viejos no se deben reutilizar.

DESCARGO DE RESPONSABILIDAD

Regularmente, se realizan actualizaciones a los componentes del artefacto. Es por eso que algunas instrucciones, especificaciones e imágenes en este documento pueden diferir levemente de su situación en particular. Todos los elementos descritos en esta guía son solo para fines ilustrativos y pueden no corresponder a su situación en particular.

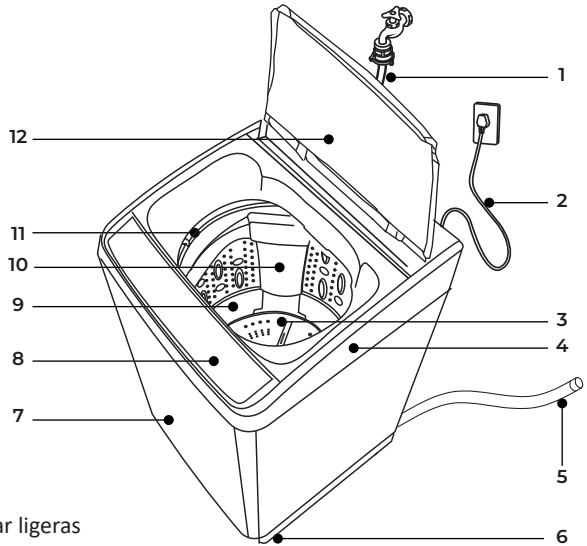

DESCRIPCIÓN DE COMPONENTES

1. Manguera de entrada de agua
2. Cable de alimentación
3. Paleta
4. Marcotapa
5. Manguera de desagote
6. Patas regulables
7. Gabinete
8. Panel de control
9. Canasto interior
10. Filtro
11. Aro superior
12. Tapa superior



NOTA: La imagen es solo ilustrativa.
El producto que reciba puede presentar ligeras modificaciones

COMPONENTES ADICIONALES

Nombre	Cantidad
● Manual de usuario	● 1 (UNO)
● Manguera de entrada de agua 	● 1 (UNO)
● Manguera de desagote 	● 1 (UNO)
● Placa inferior 	● 1 (UNO)

PRECAUCIONES DE SEGURIDAD

Inserte el enchufe en un tomacorriente de 220 V-240 V. Asegúrese de que la fuente de alimentación sea monofásica, y que el toma corrientes posea la conexión a tierra correspondiente. Utilice un disyuntor diferencial.

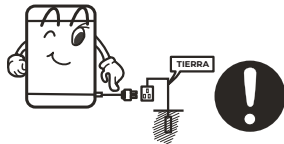

El enchufe del cable de alimentación debe permanecer fácilmente accesible para enchufarlo o desenchufarlo mientras el lavarropas funciona normalmente. Desenchufe el producto y cierre el grifo de agua cuando no lo utilice, cuando lo mueva o cuando lo limpie. Séquese las manos antes de manipular el enchufe del cable de alimentación.



No dañe el cable de alimentación, doble, extienda, tuerza, ni altere a la fuerza de ninguna manera. Asegúrese de que el cable no esté pellizcado, comprimido ni estirado. Si el cable de alimentación o el enchufe están dañados, para evitar el riesgo de lesiones o incendio, debe ser reemplazado por un técnico calificado. Mantenga limpias las patas del enchufe del cable de alimentación.



Si el enchufe se ensucia, límpielo con un paño seco con cuidado.

No coloque el producto en un lugar húmedo, como el baño. Nunca lave el lavarropas directamente con agua. No coloque ropa mojada sobre el panel de control.

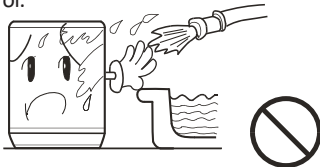

No utilice agua a una temperatura superior a 50°C.



En caso de que el lavarropas se instale sobre el suelo con alfombras, no bloquee los orificios de ventilación.

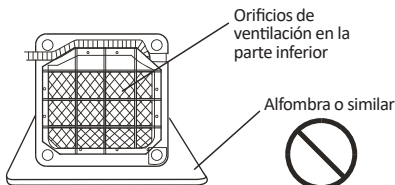

No lave prendas impermeables para evitar vibraciones anormales al centrifugar.



No permita que el lavarropas comparta el mismo enchufe con diferentes aparatos eléctricos. Si el enchufe está dañado o su conexión está suelta, no utilice más el enchufe.



No introduzca las manos en el lavarropas mientras esté girando, lavando o centrifugando. Es peligroso incluso si la rotación es lenta. No deje a los niños sin supervisión con el lavarropas. No permita que los niños se suban al lavarropas.



No desmonte, repare ni altere el producto usted mismo.

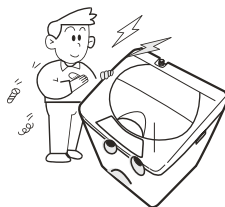

No coloque ningún artículo caliente o pesado sobre el lavarropas.



No lave prendas con materiales volátiles (como disolventes, gasolina, etc.).



Las personas discapacitadas o los niños sin supervisión no deben utilizar el producto.

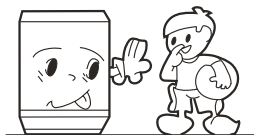

Mantenga el lavarropas alejado de la luz solar directa y de fuentes de calor como un calefactor.

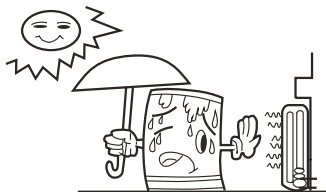

INSTRUCCIONES PARA LA INSTALACIÓN

Instale y ajuste el lavarropas de acuerdo a los requisitos indicados en el manual. Es muy importante para su seguridad y para el correcto funcionamiento del mismo. Si no se siguen las instrucciones del manual no cubre la garantía

Instale el filtro de pelusa

1. Presione hacia abajo para ensamblar.
2. Tire hacia arriba para separarlo.

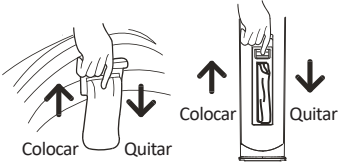

Instale la placa inferior

Después de abrir el embalaje, voltee el lavarropas con cuidado sobre un paño suave (como una toalla o una manta). Coloque la placa inferior en la parte inferior del lavarropas con el tornillo provisto y un destornillador, luego levante el producto nuevamente. Vea la imagen como referencia:

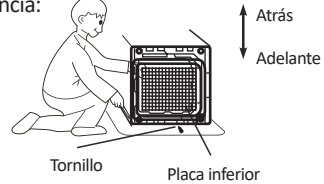

Ajustar la posición de instalación

La inclinación máxima permitida de la base del lavarropas es de 2° . El terreno inclinado o irregular provocará un funcionamiento inestable o la detención del producto. Ajustelo con los siguientes métodos:

Patatas regulables:

1. Para ajustar la pata, primero levante ligeramente el costado de la pata, afloje la tuerca ajustable y gire.
2. Apriete la tuerca después del ajuste.

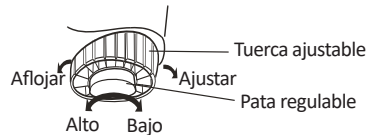
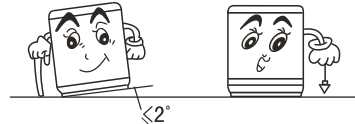

Colocación de la manguera de desagote de agua

- La altura de la manguera de desagote (a) debe estar entre 86 y 100 cm.
- El diámetro de (b) no debe ser inferior a 3 cm y la capacidad de flujo no debe ser inferior a 40 L/Min.
- Antes de poner en marcha el lavarropas, el usuario deberá colgar la manguera de desagote hasta una altura de 86-100cm del suelo.

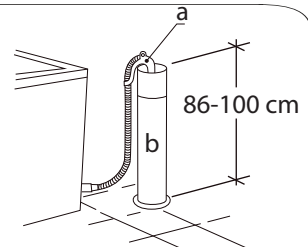

Instale la manguera de entrada de agua

Verificar el grifo de agua.

Grifo de agua **adecuado**.



Superficie del extremo de salida

>10mm



Grifo de agua **no adecuado**.

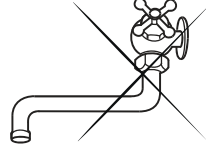

Se requiere que la parte delantera sea más larga de 10 mm.

Es necesario que el pico de la canilla posea rosca para poder conectarlo a la manguera de entrada de agua.

Conexión de entrada de agua

1. La presión del suministro de agua debe estar entre 30 kPa y 1000 kPa.
 2. No desgaste la rosca de la manguera y de las válvula al conectarla.
 3. Instale un equipo de caída si la presión del suministro de agua supera los 1000 kPa.
- Se suministran dos juntas en los conectores de ambos extremos de la manguera para evitar fugas de agua.
 - Abra el grifo y compruebe si la manguera tienen fugas.
 - Revise la manguera periódicamente. Cámbiela si es necesario.
 - Asegúrese de que las manguera no estén dañada ni enredada entre sí.

1

Revise los sellos de goma en ambos lados de la manguera.
-Inserte un arandela de goma en la rosca de cada manguera para evitar fugas.

Arandela de goma

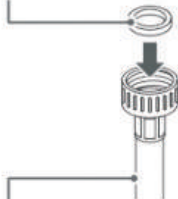

Manguera de agua
(a la entrada de agua del lavasecarropas)

2

Conecte la manguera de suministro de agua al grifo de agua firmemente con la mano y luego apriete otros 2/3 de vuelta con pinza.

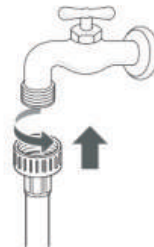

▲ ADVERTENCIA

- No apriete demasiado, ya que podría dañar el acople.

3

Después de conectar la manguera de entrada al grifo de agua, abra el grifo de agua para eliminar las sustancias extrañas (suciedad, arena o aserrín) de las tuberías de agua. Deje que el agua se escurra en un balde y controle la temperatura del agua.

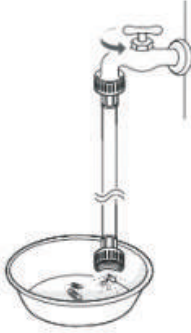
**4**

Conecte la manguera a la entrada de agua del lavavajillas firmemente con la mano y luego apriete otros 2/3 de vuelta con pinza. -Conecte la manguera del grifo de agua fría a la entrada de agua.

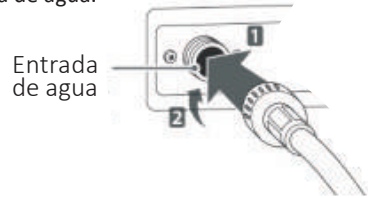

▲ ADVERTENCIA

- No apriete demasiado la manguera, ya que esto puede dañar las válvula y provocar fugas y daños a la propiedad.
- Compruebe si la tuerca se ha caído o dañado antes de cada uso. Si esto sucede, póngase en contacto con nuestro departamento de posventa de inmediato.

5

Verifique la conexión entre el empalme de la manguera de entrada de agua y el grifo de agua.

1. Mueva la manguera suavemente para confirmar que esté bien sujeta.
2. Después de la instalación, abra el grifo para comprobar si hay fugas, en caso de haberlas repita los pasos del 1 al 4 o póngase en contacto con el servicio de posventa.
3. No doble la manguera forzándola demasiado.
4. Antes de cada uso, verifique si la conexión entre la unión de la manguera de entrada de agua y el grifo de agua, y la instalación de la manguera de entrada de agua son firmes, para evitar goteos debido a una posición de instalación incorrecta.

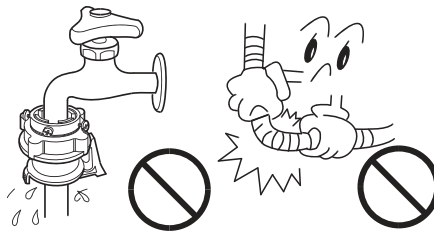

PREPARACIÓN PARA EL LAVADO





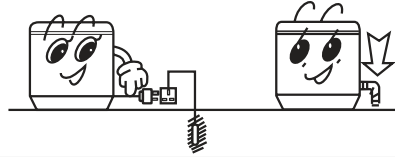

Preparación antes del lavado.

1. Conecte la manguera de entrada de agua y abra el grifo de agua.
2. Confirme que el tomacorriente a utilizar esté conectado a tierra.
3. Conecte el cable de alimentación al tomacorriente.
4. Coloque la manguera de desagote en su posición.



Preste atención a lo siguiente antes de lavar la ropa

<p>Confirme si hay instrucciones especiales para el lavado.</p>	<p>Vacíe los bolsillos. Retire todos los elementos extraños como monedas, arena, hebillas, etc.</p>	<p>Abrochar los botones y los cierres.</p>	<p>La cantidad de ropa a lavar no debe exceder la recomendada. Las prendas grandes, como los jeans, deben lavarse por separado.</p>	<p>Cuando el lavarropas está en funcionamiento, los botones de prendas pueden hacer ruido. Coloque las prendas del lado del revés en la cuba.</p>
<ol style="list-style-type: none">1. Verifique si la ropa es apta para el lavado.2. Separe las prendas que no destiñen del resto de la ropa.3. Lave a mano la ropa impermeable por separado.4. Trate previamente la ropa muy sucia agregando jabón a las áreas sucias antes de lavarla en un ciclo de carga de lavado normal.5. Dé la vuelta a las prendas con fibras largas o materiales que puedan acumular pelusa antes de lavarlas.6. No coloque ropa contaminada con productos químicos directamente en el lavarropas.7. Coloque las prendas pequeñas, que probablemente estén torcidas o desgastadas, y las prendas de lana, en una bolsa de malla antes de lavarlas.				

CONSIDERACIONES PARA LA CARGA DE ROPA



- Consulte el peso total de todos los artículos en una sola carga en condiciones secas para determinar si está dentro de la capacidad de lavado y enjuague del lavarropas. El peso real de la carga debe ser menor que la capacidad recomendada.
- El grosor, el tamaño y el tipo de tela influirán en la capacidad de lavado real. Se recomienda cargar solo la cantidad de ropa necesaria para garantizar que las prendas puedan moverse libremente durante el lavado.
- No seleccione el nivel de agua "Alto" para prendas de menos de 1,0 kg, para evitar salpicaduras de agua.
- Para lavar prendas finas como medias, seda, etc., primero colóquelos en una bolsa de malla para lavado (que se puede comprar por separado) antes de lavarlos.

UTILIZACIÓN DE JABÓN

Cómo utilizar el blanqueador

- Llene el agua hasta el nivel deseado. Diluya el blanqueador en un recipiente. Viértalo lentamente en la cuba de lavado.
- Evite usar blanqueador en prendas de color o con estampados, ya que son propensas a perder el color.
- El blanqueador no debe tocar directamente la ropa.
- Consulte las instrucciones del fabricante para el uso y la cantidad del blanqueador.
- Para el blanqueador en polvo, disuélvalo antes de usarlo.

Cómo utilizar el suavizante

- Esta operación se lleva a cabo durante el último enjuague y mejora la tersura de las prendas lavadas.
- Utilice solo suavizantes de calidad que no formen grumos, con la cantidad indicada por el fabricante, ya que una cantidad excesiva ocasionará manchas permanentes en la ropa.

Cómo utilizar el jabón

- Puede utilizarse en polvo o líquido. Debe verterlo directamente sobre la ropa dentro del canasto. Asegúrese que el jabón para lavar que utiliza sea de tipo de baja espuma, de buena calidad, apto para lavarropas automáticos.
- La dosis adecuada de jabón baja espuma, depende de la dureza del agua, del grado de suciedad y de la carga de ropa por lavar.
- Para determinar la cantidad de jabón a emplear en cada lavado, es conveniente seguir las recomendaciones del fabricante del mismo.
- El jabón en polvo de mala calidad o que ha estado almacenado durante mucho tiempo puede formar costras.

FUNCIONES DEL PANEL DE CONTROL

Nivel del agua

Según la cantidad de ropa, puede presionar el botón Nivel de agua para seleccionar el nivel de agua adecuado. En el programa "Normal", la lavadora establecerá el nivel de agua en función del peso de la ropa automáticamente.

Encendido/Apagado

Presione el botón para encender o apagar la energía.

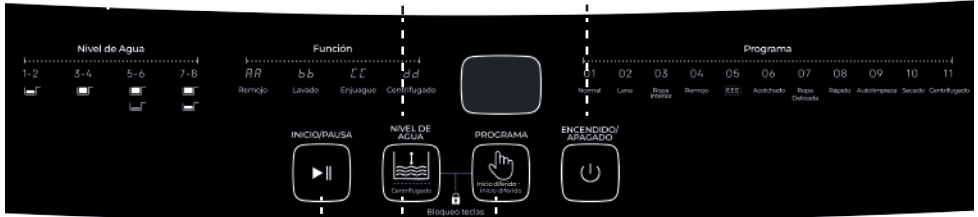

Inicio/Pausa

Presione el botón para iniciar o pausar el lavarropas.

Centrifugado

Mantenga presionado "Nivel de agua" durante 3 segundos para ingresar a la función de centrifugado. En este programa, el lavarropas drenará primero el agua interior y luego procederá con la función de centrifugado en el programa "Normal".

Lavado con Inicio diferido

Mantenga presionado el botón "Programa" durante 3 segundos, puede elegir el tiempo de retraso, que se puede mostrar en la pantalla, 2-24 horas, cada pulsación de este botón aumentará una hora. Luego del tiempo establecido se ejecutará el programa "Normal".

Programa

El modo de encendido predeterminado es Normal. Presione el botón "Programa" para cambiar entre Normal, Lana, Ropa interior, Remojo, EEE, Acolchado, Ropa Delicada, Rápido, Autolimpieza, Secado y Centrifugado.

Nota

Mientras el programa elegido está en marcha, mantenga presionados los botones "Nivel de agua" y "Programa" durante 3 segundos al mismo tiempo; luego, podrá ingresar o salir de la función de **Bloqueo teclas**. Para desbloquearlo presione nuevamente ambos botones.

MODO DE USO GENERAL

- 1. Conecte y coloque la manguera de desagote hacia abajo. Conecte la manguera de entrada de agua y abra el grifo. Antes de abrir el grifo, asegúrese de que la manguera esté bien sujeta; de lo contrario, podría producirse una fuga de agua.
- 2. Coloque el enchufe en la toma de corriente, coloque la ropa en el interior del lavarropas y presione el botón de "Encendido" para encender el producto.
- 3. Presione el botón "Inicio/Pausa" (por defecto, la máquina muestra el programa "Normal" la primera vez que se utiliza)
- 4. Cierre la tapa del lavarropas antes de comenzar el lavado y manténgala cerrada durante el funcionamiento.
- 5. Cuando la tapa no esté bien cerrada, el lavarropas se detendrá automáticamente y emitirá una alarma antes de drenar el agua.
- 6. Al finalizar el programa seleccionado y con ello el funcionamiento el lavarropas emitirá una alarma de aviso.

SELECCIÓN DE PROGRAMA

1. Presione el botón de "Encendido/Apagado" para encender el lavarropas.
2. Presione el botón "Programa" y seleccione el programa que desee según el tipo de ropa (Normal, Lana, Ropa interior, Remojo, EEE, Acolchado, Ropa Delicada, Rápido, Autolimpieza, Secado y Centrifugado). De acuerdo al programa seleccionado y a la etapa en la que se encuentre, se mostrará en pantalla (además del tiempo de demora) la "Función" del programa seleccionado, con las nomenclaturas AA (Remojo), BB (Lavado), CC (Enjuague) y dd (Centrifugado).
3. Presione "Nivel de agua" para seleccionar el nivel de agua correspondiente y coloque el jabón según corresponda.
4. Cierre la tapa superior.
5. Pulse el botón "Inicio/ Pausa".

Si desea cambiar el programa establecido, pause el dispositivo, elija el programa y vuelva a iniciarlo; o apáguelo, enciéndalo y elija el programa.

ESPECIFICACIONES DE PRODUCTO

Modelo	AIAS4507BC
Capacidad de lavado	4,5 Kg
Capacidad de centrifugado	4,5 Kg
Velocidad de centrifugado	650 RPM
Tensión nominal	220v - 50 hz
Peso bruto/neto	27/23 Kg
Dimensiones embalado	570x598x954mm
Dimensiones de producto	505x530x885mm

Las especificaciones, imágenes y características están sujetas a cambios sin previo aviso con el fin de mejorar el producto.

SITUACIONES NORMALES

FALLA	RAZÓN
Al iniciar "Enjuagar", no hay agua	<ul style="list-style-type: none"> El programa de enjuague comenzará desde el drenaje y el centrifugado primero.
El lavarropas comienza a enjuagar durante el centrifugado.	<ul style="list-style-type: none"> Cuando la ropa está desequilibrada, dejará de entrar agua para enjuagar con el fin de reequilibrarla.
Los botones no funcionan	<ul style="list-style-type: none"> Cuando el lavarropas inicia el programa seleccionado, para poder cambiarlo es necesario presionar primero el botón "Inicio/Pausa".
El programa de centrifugado está retrasado	<ul style="list-style-type: none"> Tardará entre 15 y 60 segundos en girar aunque no haya agua en el interior.
Queda agua dentro del lavarropas. Todavía queda algo de agua dentro de la manguera de desagote.	<ul style="list-style-type: none"> Esta es agua residual después de la inspección interna de la fábrica.
Cuando termina de centrifugar, todavía hay ruido	<ul style="list-style-type: none"> Es el sonido del freno del embrague.

ALARMA DE FALLO

Nº	Categoría de falla	Descripción	Control digital	Alarma	Métodos
1	Tiempo extra de entrada de agua.	Supera los 30 minutos cuando se produce entrada de agua o compensación	E0	Alarma para 10 segundos 0,25 seg. ENCENDIDO 0,25 seg. APAGADO	Abra la tapa superior y luego ciérrela
2	Tiempo extra de desagote.	Supera los 5 minutos al desagotar	E1		
3	Desequilibrio de giro	Golpea el canasto interior al girar	E2		
4	Desbloqueo de la tapa superior	Desconexión del interruptor de seguridad	E3		Desenchufe el lavarropas
5	Anormal func. del sensor de nivel de agua	Sensor suelto de nivel de agua	E4		
6	Desbloqueo de la tapa superior cuando se configura "Retraso"	Cuando se configura la función "Retraso", se activa la alarma para desbloquear la tapa superior.	E5		
7	Desbloqueo tapa superior, cuando está configurado como "Bloqueo de teclas"	Cuando se configura "Bloqueo de teclas" en la alarma para desbloquear la tapa superior.	E7		

Recordatorio de falla: La pantalla digital principal mostrará el código de falla correspondiente.

CONDICIONES DE NO FALLA

1. A veces puede entrar agua durante el lavado o enjuague, lo que es una compensación automática del agua cuando baja el nivel del agua.
2. Cuando el lavarropas comienza a centrifugar, el canasto de lavado/enjuague puede girar o detenerse de vez en cuando.
3. Al inyectar agua para enjuagar, el agua puede salir por la manguera de desagote.
4. A veces puede entrar agua durante el centrifugado.
5. Una vez finalizado el centrifugado, es posible que se escuche un sonido de flujo de agua.

SOLUCIÓN DE PROBLEMAS

Cuando ocurren los siguientes problemas, la plaqueta reconocerá el estado anormal y emitirá una alarma durante 10 segundos. Nota: Presione el botón "Inicio/Pausa" y se borrará la falla. Verifique y solucione todas las fallas, presione nuevamente el botón "Inicio/Pausa" y el lavarropas reanudará su funcionamiento. Si el estado de error persiste, desconecte el cable de alimentación y llame a nuestro número de servicio.

FALLA	RAZÓN
Deja de funcionar/ no funciona	<ul style="list-style-type: none">• Asegúrese de que esté conectado a la corriente.• Pulse el botón de inicio/pausa para eliminar la falla.• Asegúrese de que la energía esté encendida.• Asegúrese de que el lavarropas esté encendido• Compruebe que el cableado no se haya aflojado.
No ingresa o ingresa poca agua	<ul style="list-style-type: none">• ¿Está abierto el grifo?• ¿Se ha cortado el suministro de agua?• ¿Está bloqueada la manguera de entrada de agua?• ¿Está congelada la manguera de entrada de agua?• Asegúrese de que la presión del agua sea suficiente..
No desagota	<ul style="list-style-type: none">• Asegúrese de que la manguera de desagote esté colocada hacia abajo.• Asegúrese de que la manguera de desagote no esté colocada demasiada alta• ¿Está bloqueada la salida de desagote?
No centrifuga	<ul style="list-style-type: none">• Redistribuya el lavado para equilibrar el peso de la carga.• Asegúrese de que el producto esté colocado sobre una superficie nivelada.• Asegúrese de que la cubierta superior esté cerrada correctamente.• Verifique si está seleccionado el programa solo "Lavado".
Otro	<ul style="list-style-type: none">• Apague el lavarropas, desenchúfelo y llame a nuestro número de servicio.

Este producto está diseñado para utilizarse en aplicaciones domésticas y similares, tales como áreas de cocina de viviendas, en tiendas, oficinas y otros entornos.

Las especificaciones, imágenes y características están sujetas a cambios sin previo aviso con el fin de mejorar el producto.

GARANTÍA

Sr. Usuario: Verifique en el momento de su compra, que el vendedor complete correctamente los datos solicitados para el efectivo cumplimiento de esta garantía.

Nº.....

Héctor Codini S.A. garantiza: Por el término de un año a partir de la fecha de compra, el normal funcionamiento de este aparato contra cualquier defecto de fabricación y/o vicio del material.

Siempre que el aparato se destine a uso doméstico, comprometiéndose a reparar o cambiar sin cargo alguno, cualquier pieza o componente que falle en condiciones normales de uso dentro del período mencionado. Las especificaciones técnicas y condiciones de uso se describen en el presente manual de uso que acompaña al aparato. Quedan exceptuados de esta garantía los daños ocasionados por golpes, la rotura de partes plásticas y accesorios, ralladuras, caídas, instalación incorrecta o ilegal, desgaste producido por maltrato o uso indebido del producto. Anulará el derecho a esta garantía toda intervención o intento de reparación por parte de terceros no autorizados por la marca. La solicitud de cumplimiento de esta garantía se podrá efectuar en forma telefónica al centro de atención al cliente que figura en este manual. Ante el uso de la garantía deberá exhibir junto con este talón debidamente completado, la factura de compra. Si los datos consignados en el presente certificado o en la factura de compra presentan enmiendas o raspaduras, la garantía perderá su validez. Las intervenciones de personal técnico, solicitadas por el usuario dentro del período de garantía, que no fueran originadas por fallas o defecto alguno, deberán ser abonadas por este. Si a juicio de la empresa el aparato debiera repararse en taller, quedarán a cargo del usuario los gastos originados por el flete, seguro y traslado del aparato hasta el domicilio del service oficial.

Para el efectivo cumplimiento de la garantía, este certificado deberá estar correctamente completado.

CUPÓN DE GARANTÍA

A completar por el vendedor

Aparato:

Modelo: Nro de serie:

Lugar y fecha de compra:

Firma y sello del vendedor:

Apellido y nombre del usuario:

Dirección:

Localidad:

Lugar y fecha de compra:

Servicio técnico autorizado:

Trabajo efectuado:

A completar por el servicio técnico autorizado

Nº:

Aparato:Modelo:Nº de serie:

.....

.....

.....

Teléfono:

Provincia:

.....

.....

.....

.....
Conformidad del usuario

Centro de atención a clientes

 **0800-345-1661**

 **5493564331009**

Héctor Codini S.A.

Av. Urquiza 55 / San Francisco
Córdoba / Argentina