

 LÍNEA LAVADO

LAVASECARROPAS

MODELOS: BIAFB10014B/BIAFB10014G

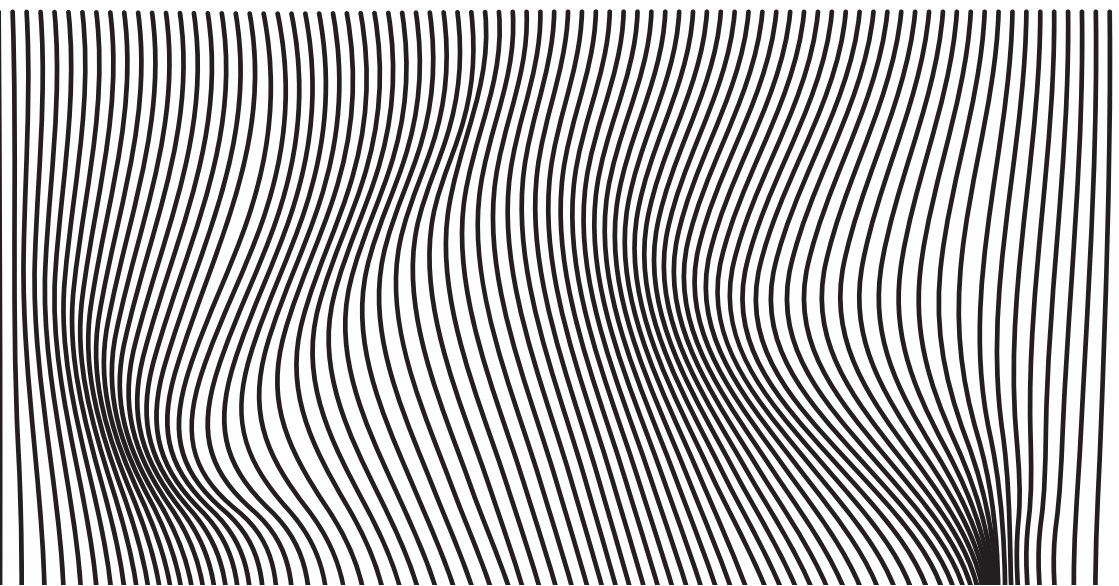

MANUAL DE INSTRUCCIONES

(Lea atentamente las instrucciones antes de instalar el lavasecarropas)

codini

ÍNDICE

Advertencia	1
Precauciones de secado	2
Instrucciones de seguridad	3
Descripción del producto	5
Instrucciones de instalación	6
Requisitos de instalación	7
Conexión de alimentación	8
Conexión entrada de agua	8
Instrucción de nivelación del producto	10
Método de bloqueo y apertura de puerta	10
Cajón dispenser	11
Panel operativo	12
Programas y funciones	15
Programas de lavado	16
Mantenimiento	16
Aviso antes del lavado	18
Condiciones sin falla	20
Guía de solución de problemas	21
Especificaciones	22
Protección ambiental	22

DESCARGO DE RESPONSABILIDAD

Regularmente, se realizan actualizaciones a los componentes del artefacto. Es por eso que algunas instrucciones, especificaciones e imágenes en este documento pueden diferir levemente de su situación en particular. Todos los elementos descritos en esta guía son solo para fines ilustrativos y pueden no corresponder a su situación en particular.

ADVERTENCIA

- El lavasecarropas no está diseñado para que lo utilicen personas (incluidos niños) con capacidades físicas, sanitarias o mentales reducidas, o con falta de experiencia y conocimiento, a menos que hayan recibido supervisión o instrucciones sobre el uso del aparato por parte de una persona responsable de su seguridad.
- Se debe supervisar a los niños para garantizar que no jueguen con el lavasecarropas. La limpieza y el mantenimiento por parte del usuario no debe ser realizada por niños sin supervisión. Niños menores de 3 años deben mantenerse alejados a menos que se los supervise continuamente.
- Si el cable de alimentación está dañado debe ser reemplazado por el fabricante, un agente de servicio especializado o personas calificadas para evitar riesgos.
- Se deben utilizar los juegos de mangueras suministrados con el lavasecarropas. No reutilizar mangueras de otros productos.
- Este lavasecarropas está diseñado para ser utilizado en el hogar y áreas similares como:
 - Áreas de cocina para el personal en tiendas, oficinas y otros entornos.
 - Casa de campo.

No se recomienda el uso de este producto con fines diferentes del doméstico o similar, por ejemplo, con fines comerciales o profesionales. El empleo del lavasecarropas con fines no recomendados puede reducir la vida útil del artefacto e invalidar la garantía. Todos los daños, averías o pérdidas ocasionados por un uso diferente del doméstico o similar (aunque ese uso se realice en un entorno doméstico) no serán reconocidos por el fabricante en la medida en que lo permita la ley.

- En el caso de que el lavasecarropasque tengan aberturas de ventilación en la base, las aberturas no deben quedar obstruidas por una alfombra o similar.
- Ante la pérdida del manual, llame a nuestro número de atención.
- Presión del agua: 30-1000 kPa.
- **PRECAUCIÓN:** Para evitar un peligro debido al reinicio inadvertido del interruptor térmico, este lavasecarropas no debe recibir alimentación a través de un dispositivo de conmutación externo, como un temporizador, ni debe conectarse a un circuito que se encienda y apague regularmente.

PRECAUCIONES DE SECADO

- La ropa a secar no debe exceder la capacidad máxima nominal, de lo contrario el efecto de secado será diferente.
- Una entrada irregular o una presión de agua baja pueden provocar un efecto de secado deficiente.
- Por favor, confirmar si la ropa es apta para secado antes de elegir el programa de secado.
- La velocidad máxima de centrifugado favorece la mejora del rendimiento de secado y acorta el tiempo de secado.
- Antes del programa de secado, se inicia el programa de centrifugado automático y el tiempo de visualización aumenta, esto favorece un mejor rendimiento de secado.
- Se puede seleccionar directamente un programa de secado único para prendas lavadas a mano.
- Durante el programa de secado, el tiempo restante que se muestra es aproximado y el tiempo de secado real se puede extender o acortar dependiendo de la tela de la ropa y el grado de secado.
- Después del secado, la ropa puede sufrir alguna deformación o encogimiento dependiendo del tejido y la composición del mismo.
- Se permite abrir la puerta después de presionar la tecla “pausa” durante el secado, pero podría provocar un efecto de secado deficiente y fallas si la puerta se abre con frecuencia.
- Por tiempo de secado se entiende el tiempo seleccionado o el tiempo percibido automáticamente por el programa.
- En caso de volver a enjuagar después del secado, primero quite el cajón dispenser para quitar el agua del interior (si quedaron restos) y luego agregue el suavizante de telas.
- Una vez finalizado el programa de secado, abra la puerta y saque la ropa después de que se haya enfriado ligeramente para evitar el calor.
- El ingreso de agua y el drenaje repetidos durante el secado tienen como objetivo mejorar el rendimiento del mismo.
- No es adecuado secar ropa confeccionada con tejidos especiales: por ejemplo, ropa de látex, ropa que contenga caucho o seda o ropa con hombreras.
- La ropa manchada con aceite de motor o tratada con desengrasantes no se puede colocar en el producto para secarla porque las sustancias volátiles son muy inflamables.
- Acolchados, almohadas, mantas grandes y similares no son adecuados para secar, ya que podrían expandirse y obstaculizar el flujo de aire en el lavasecarropas.

INSTRUCCIONES DE SEGURIDAD

Para evitar daños o perjuicios al usuario o a la persona y propiedad de terceros, asegúrese de seguir las instrucciones de seguridad.

Riesgo de descarga eléctrica

1. Utilice un tomacorriente adecuado con cable de tierra de 220 V -240 V.
2. Al enchufar o desenchufar el cable de alimentación, agárrelo del enchufe y no tire desde el cable. No utilice un cable de alimentación dañado. Si el conector del cable de alimentación está sucio, límpielo con un paño seco.
3. No utilice las manos mojadas para insertar o extraer el enchufe.
4. Desconecte el enchufe antes de terminar, reparar o limpiar.

Peligro de incendio y fuga de corriente

1. No permita que el lavasecarropas este cerca del fuego, de cigarrillos encendidos, velas y materiales volátiles.
2. No rocíe agua sobre el panel de control del lavasecarropas .
3. No coloque el lavasecarropas en un lugar húmedo o al aire libre.
4. Repare la bomba de drenaje y asegúrese de que el desagüe no esté obstruido.

Peligro de altas temperaturas

1. Al lavar a alta temperatura, el vidrio de la puerta se calentará. No toque el vidrio de la puerta.
2. Al abrir la puerta después del lavado a alta temperatura, espere a que la misma baje a un nivel seguro y la puerta se desbloqueará automáticamente.

Peligro de lastimarse

1. Manipule el EPS después de retirarlo, no deje que los niños estén en contacto.
2. No permita que los niños operen el lavarropas ni se suban a el.
3. Cierre la puerta después del uso para evitar que los niños entren en el tambor.

Peligro de lesiones

1. No coloque objetos pesados sobre la parte superior del lavasecarropas .
2. Si desea mover el lavarropas, recuerde pedir ayuda.
3. No solicite a personas no profesionales que reparen el lavasecarropas .

 Peligro de dañar las prendas

1. No lave prendas impermeables, productos de plumas o acolchados.
2. Lave prendas aptas para lavado. Si tiene alguna duda, siga las instrucciones.

 Peligro de explosión



1. No lave prendas con querosene, gasolina, disolvente o productos inflamables.
2. No lave si hay fugas de gas.

 Riesgo de derrame

Compruebe el nivel de agua en el interior antes de desbloquear la puerta para evitar pérdidas innecesarias.

DESCRIPCIÓN DEL PRODUCTO

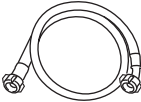
Accesorios:

INSTRUCCIONES	MANGUERA DE SUMINISTRO DE AGUA	LLAVE INGLESA	TAPAS DE PERNOS TRANSPORTE
			

Partes:

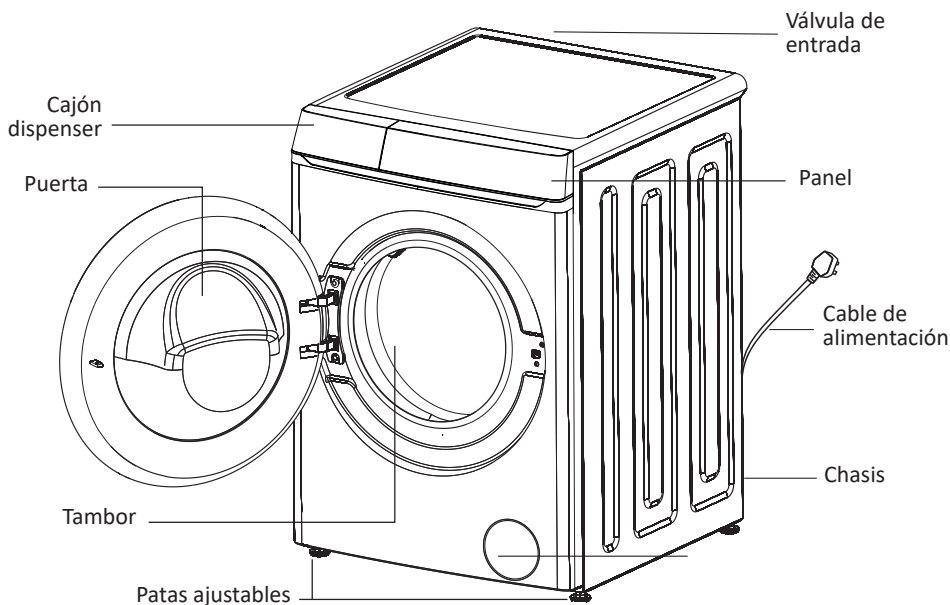

⚠ AVISO IMPORTANTE

1. La apariencia y las especificaciones del producto pueden variar sin previo aviso para mejorar la calidad del producto.
2. La apariencia y las especificaciones del producto pueden variar según la prueba de eficiencia energética, prueba de seguridad, etc.
3. Es posible que se pierda algo de agua durante el primer uso. Es un funcionamiento normal que quede agua residual después de la prueba de rendimiento.
4. Después de cada uso, desenchufe y cierre el grifo para evitar inundaciones o incendios accidentales.

INSTRUCCIONES DE INSTALACIÓN

- Asegúrese de que la temperatura de los lugares donde se instala o coloca el lavasecarropas sea superior a 0°C.
- Coloque el lavarropas correctamente de acuerdo con las normas y regulaciones de gestión.
- Mantenga la base del lavasecarropas ventilada.
- Mantenga limpio de insectos los alrededores, los daños causados por plagas no están cubiertos por la garantía.

Tornillo de transporte

Las arandelas se instalan con un tornillo de transporte para evitar daños internos durante el tránsito.

Desmontar el tornillo de transporte

1. Para evitar daños internos durante el transporte, se instalan 4 tornillos. Antes de utilizar el lavasecarropas, desmonte el tornillos (Figura 1). Si no se desmontan los tornillos, se producirán vibraciones y ruidos.
2. Utilice la llave adjunta para aflojar los 4 tornillos (Figura 2).
3. Gire ligeramente la goma del tornillo y retirelos, mantenga los tornillos y la llave como reserva (Figura 3). Los tornillos deben volver a montarse cuando se transporte nuevamente el lavasecarropas .
4. Utilice los tapones adjuntos para sellar los orificios de los tornillos (Figura 4).

Figura 1



Figura 3



Por favor no
Desarme el
Tubo fijo de
Desagüe

Figura 2

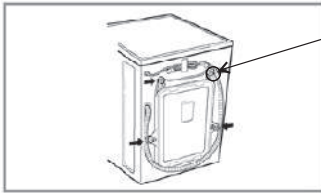
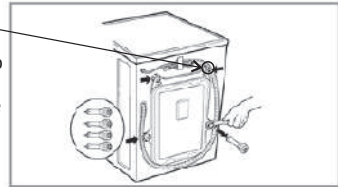

Figura 4



Tapón de
tornillo de
Transporte

REQUISITOS DE INSTALACIÓN

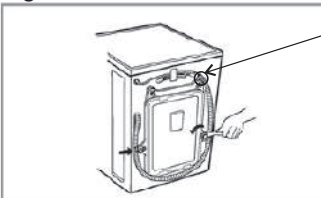
Ajuste horizontal:

- El ángulo de inclinación debe ser inferior a 1 grado.

Toma de corriente

- La distancia entre cualquier lado del lavasecarropas y la toma de corriente debe ser de 1,5 metros.
- No utilice demasiados aparatos eléctricos en una misma toma de corriente.

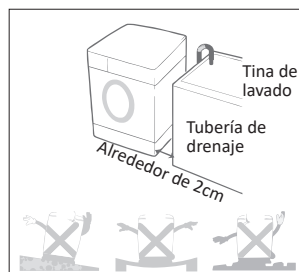

Limpieza del ambiente

- Es necesario limpiar las paredes y el suelo antes de ubicar el lavasecarropas.
- Instale el lavasecarropas sobre una superficie dura y estable con desagüe cercano. No colocar sobre superficies blandas o piso de madera.
- No coloque ropa sucia ni ningún otro artículo sobre el lavasecarropas, de lo contrario podría afectar el funcionamiento normal.

⚠ AVISO

Conexión de alimentación

1. No utilice dispositivos para múltiples enchufes, adaptadores ni nada parecido.
 2. Si las líneas eléctricas están dañadas, comuníquese con profesionales para repararlas.
 3. Después de utilizar el lavasecarropas, desenchúfelo y cierre el grifo.
 4. Conecte el lavasecarropas a una toma de corriente con conexión a tierra según normativa de seguridad eléctrica vigente.
 5. Coloque el lavasecarropas en un lugar donde sea fácil conectar el toma corriente.
- Contacte con el centro de mantenimiento y solicite a profesionales que reparen el lavasecarropas .
 - No coloque el lavasecarropas en un lugar donde la temperatura sea inferior a 0°C. Las tuberías se congelarán y se romperán, además, dañará el controlador de programación.
 - Si traslada el lavasecarropas a un entorno cuya temperatura sea inferior a 0°C, manténgala a temperatura ambiente durante algunas horas antes de ponerlo en marcha.

Introducción a la puesta a tierra

- El lavasecarropas debe contar con dispositivos de conexión a tierra. Si ocurre un problema, el dispositivo puede reducir el riesgo de descarga eléctrica. El dispositivo está equipado con un cable (que incluye un cable y un enchufe con conexión a tierra). El enchufe con conexión a tierra debe insertarse en una toma de corriente adecuada.

Si desea saber si el lavasecarropas está correctamente conectado a tierra, comuníquese con el personal de mantenimiento profesional. Si el enchufe no coincide con la toma de corriente, no lo cambie usted mismo.

- Si el lavasecarropas emite humo u olor, apáguelo y comuníquese con el personal de mantenimiento profesional.



El lavasecarropas debe estar conectado a la entrada de agua. Utilice las mangueras provistas con el producto.

Para garantizar la calidad, se realizan pruebas de inyección de agua antes de que el lavasecarropas salga de fábrica, por lo que puede haber agua dentro del tambor, sellos de la puerta y panel de la puerta, lo cual es normal.

Conexión de entrada de agua

1. La presión del suministro de agua debe estar entre 30 kPa y 1000 kPa.
2. No desgaste las roscas de las mangueras y de las válvulas al conectarlas.
3. Instale un equipo de caída si la presión del suministro de agua supera los 1000 kPa.

- Se suministran dos juntas en los conectores de ambos extremos de la tubería para evitar fugas de agua.
- Abra el grifo y compruebe si las mangueras tienen fugas.
- Revise las mangueras periódicamente. Cámbielas si es necesario.
- Asegúrese de que las mangueras no estén dañadas ni enredadas entre sí.

Utilice el grifo estándar	
Grifo estándar	
Grifo más largo	
Grifo cuadrado	



Junta de goma del conector de la tubería de agua

1

Revise los sellos de goma en ambos lados de la manguera.

-Inserte un arandela de goma en la rosca de cada manguera para evitar fugas.

Arandela de goma

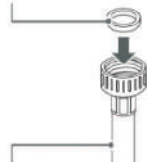

Manguera de agua
(a la entrada de agua del lavasecarropas)

2

Conecte las mangueras de suministro de agua a los grifos de agua firmemente con la mano y luego apriete otros 2/3 de vuelta con pinza.

-Conecte la manguera azul al grifo de agua.



⚠ ADVERTENCIA

- No apriete demasiado, ya que podría dañar el acople.

3

Después de conectar la manguera de entrada a los grifos de agua, abra los grifos de agua para eliminar las sustancias extrañas (suciedad, arena o aserrín) de las tuberías de agua. Deje que el agua se escurra en un balde y controle la temperatura del agua.

**4**

Conecte las mangueras a la entrada de agua firmemente con la mano y luego apriete otros 2/3 de vuelta con pinza.

-Conecte la manguera azul al grifo de agua.

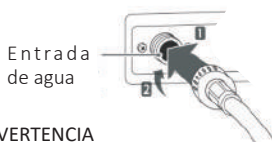

▲ ADVERTENCIA

- No apriete demasiado las mangueras, ya que esto puede dañar las válvulas y provocar fugas y daños a la propiedad.

5

Abra los grifos para comprobar si hay fugas. Si hay fugas de agua, vuelva a comprobar los pasos 1 a 4.

- Este lavasecarropas está diseñado para entornos domésticos, no lo instale en un barco, camión o avión.
- Cierre la llave de paso si no va a utilizar el dispositivo durante un tiempo prolongado. (por ejemplo, vacaciones).
- Retire el enchufe y seleccione la función de bloqueo de la puerta para evitar que los niños o animales se acerquen y encierren dentro.
- Los materiales de embalaje (por ejemplo, film o espuma) pueden dañar la seguridad del niño y provocar asfixia. Atención: MANTENGA TODOS LOS MATERIALES DE EMBALAJE FUERA DEL ALCANCE DE LOS NIÑOS.

Instalar manguera de descarga

- Fije la manguera de descarga a la pileta donde drenará el agua con un soporte o cuerda.
- Para evitar daños por fugas hacia el suelo, coloque la manguera correctamente.
- Para evitar el efecto sifón, la altura de la manguera de descarga debe estar entre (0,85 m - 1,25 m), además, el terminal no debe colocarse en el agua.
- Si la manguera de descarga es demasiado larga, no la fuerce para insertarla en el lavasecarropas, ya que podría causar ruido anormal. (Consulte el mapa esquemático en la página siguiente).

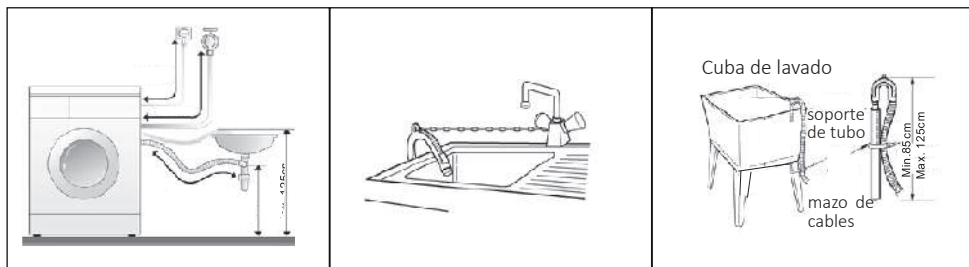

INSTRUCCIÓN DE NIVELACIÓN DEL PRODUCTO

Ajuste Horizontal

- Para evitar ruidos y vibraciones ajuste el nivel del lavasecarropas.
- Colóquelo preferiblemente en la esquina del espacio destinado.
- Si el suelo no está nivelado, ajuste las patas del lavasecarropas. No coloque trozos de madera debajo ni nada parecido, asegúrese de que las cuatro patas ajustables toquen el suelo con firmeza y que el lavasecarropas esté completamente nivelado.



Regular las patas ajustables

- Ajuste las patas para asegurarse de que el lavasecarropas esté en equilibrio y pueda colocarse sobre el suelo de forma firme. Una vez asentado, atornille la contra tuerca para garantizarlo. No coloque al lavasecarropas en una plataforma que esté más alta que el suelo para evitar que se caiga.

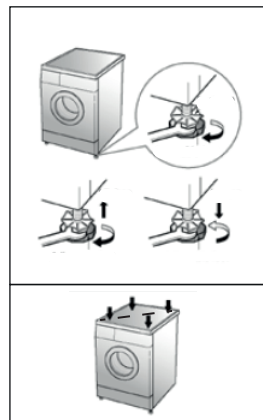

El control diagonal

- Al aplicar fuerza hacia abajo en la diagonal del lavasecarropas, el mismo no debe evidenciarse desbalances. (Es necesario verificar ambas diagonales; si el lavasecarropas se mueve, debe reajustar las patas).

MÉTODO DE BLOQUEO Y APERTURA DE PUERTA

Bloqueo/desbloqueo de puerta

- La puerta se bloqueará automáticamente después de que comience un programa de lavado. En ese momento, la luz de bloqueo estará encendida.
- Pulse la tecla de inicio/pausa y espere unos segundos después de que el tambor del producto deje de girar. Si se cumplen las condiciones de apertura de la puerta, el bloqueo de la puerta se liberará automáticamente y la pantalla mostrará que la luz de bloqueo de la puerta está apagada.
- La puerta no se puede abrir ni durante el funcionamiento a alta temperatura ni bajo un alto nivel de agua durante el lavado.
- Cuando no se pueda abrir la puerta, se puede utilizar el dispositivo de apertura de puerta de emergencia.

CAJÓN DISPENSER

Suavizante de telas

- Agregue suavizante de telas antes de lavar, el cual se inyectará automáticamente en el último enjuague.
- No exceda la línea "MAX".

Jabón líquido - agente blanqueador

- Utilice jabón sintético líquido de baja espuma.
- No exceda la línea "MAX".

Los programas de "secado", "centrifugado", "autolimpieza" y "lavado aire" NO utilizan detergente ni suavizante.

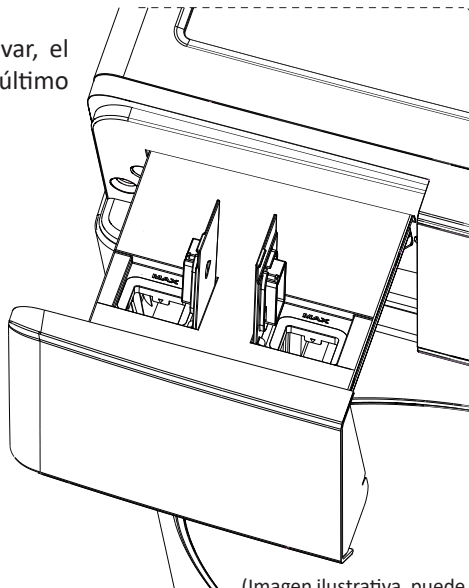

(Imagen ilustrativa, puede presentar variaciones)

Utilice jabón especial para lavarropas

No agregue demasiado jabón, ya que podría generar demasiada espuma y afectar aún más el efecto de enjuague o provocar un mal funcionamiento. Utilice el jabón teniendo en cuenta las instrucciones del fabricante del mismo, así como el tipo, el color, la temperatura del agua y el grado de contaminación de la ropa. El uso de una cantidad adecuada de jabón puede generar un buen efecto de lavado, lo que favorece la protección del medio ambiente.

Precauciones de uso:

1. El cajón debe estar cerrado al iniciar el lavado para permitir que el jabón se inyecte en el tambor.
2. En caso de secado y alta temperatura, es normal que se produzca condensación al abrir el cajón.
3. Si el jabón/suavizante se congela debido a que no se utiliza durante un tiempo prolongado, se debe limpiar para garantizar un buen efecto de lavado.

PANEL OPERATIVO



La imagen que se muestra aquí es solo orientativa. El producto real que reciba puede ser diferente.

1. Botón On / Off

- Encender y apagar.
- Cuando finalice el procedimiento, presione On / Off para cortar la energía.

2. Botón de Inicio/Pausa

- Presiónelo para comenzar a operar.
- Presiónelo para hacer una pausa durante la operación y presiónelo nuevamente para continuar.

3. Botón "Secado"

- Presione esta tecla para configurar diferentes niveles de secado. antes de iniciar un programa o mientras está pausado, no se puede seleccionar mientras está en funcionamiento y tampoco se activa automáticamente sin seleccionarlo previamente.

4. Botón "Velocidad"

- Bajo un programa y en el estado de pausa, haga clic en la tecla de velocidad para mostrar y la velocidad de cetrifugado establecida actual en la pantalla de tiempo restante. Presione nuevamente para modificar la velocidad.

5. Botón "Enjuague"

- Cuando presione el botón de encendido para iniciar el lavasecarropas y seleccionar el programa, puede elegir los diferentes tiempos de enjuague con este botón, lo que puede mejorar el rendimiento del lavado.

"Bloqueo para niños"

- Mantenga presionado el botón "Enjuague" para activar o desactivar la función "Bloqueo para niños". Después de activar la función "Bloqueo para niños", a excepción del botón de encendido y el botón de bloqueo para niños, todos los demás botones no funcionarán.

6. Botón "Temperatura".

- Cuando se selecciona un programa, la pantalla de tiempo muestra la temperatura establecida actual.
- Vuelva a presionar para elegir la temperatura adecuada del agua según el tipo de la ropa.

"Retraso"

- Mantenga presionado el botón "Temperatura" para activar o desactivar la función "Retraso".
- Después de seleccionar un programa, configure la hora de reserva, que es la hora de finalización del programa de lavado. Visualice la hora de reserva actual en la pantalla de tiempo restante, cancele la reserva y vuelva a la pantalla de tiempo restante actual.

7. Botón "Jabón + suavizante"

- Haga clic en esta tecla para apagar y encender la función de adición automática de jabón y suavizante. El ícono ☐ pertenece al jabón y el ☒ al suavizante. Si los mismos permanecen encendidos indican que estas funciones están activas. Las funciones son independientes una de otra, es decir, puede estar activa una y la otra no.
- Una vez iniciado el programa de lavado, se agregará automáticamente una cantidad adecuada de solución de jabón y suavizante.
- Para modificar la cantidad preestablecida de jabón y suavizante que libera, de acuerdo a su necesidad, siga los siguientes pasos (existen 4 niveles):

1- Mantener presionado el botón "Jabón + suavizante" por más de 3 segundos para ingresar al modo de configuración de niveles.

2- Una vez dentro, de forma predeterminada se muestra la configuración del detergente. El indicador "Jabón + suavizante" comenzará a parpadear, la pantalla mostrará el nivel correspondiente y los demás íconos permanecerán apagados.

3- Presione el botón "Jabón + suavizante" para seleccionar el nivel de detergente; manténgalo presionado (más de 1 segundo) para cambiar entre detergente y suavizante. Los botones de encendido y de inicio/pausa permanecen iluminados.

Niveles disponibles:

Hay 4 niveles: 1 (Bajo), 2 (Estándar), 3 (Alto) y 4 (Extra Alto). A mayor número, mayor cantidad de dosificación de producto.

El nivel predeterminado es el 2.

Visualización de niveles:

- Para el detergente, los niveles 1, 2, 3 y 4 se muestran como d1, d2, d3, d4.
- Para el suavizante, los niveles 1, 2, 3 y 4 se muestran como c1, c2, c3, c4.

Para salir del modo de configuración:

Presione el botón de inicio/pausa para confirmar y guardar los ajustes; un sonido indicará que la configuración fue guardada correctamente.

Las configuraciones de "Jabón + suavizante" se conservan incluso después de apagar el equipo.

Si desea salir sin guardar, presione el botón de encendido.

• **Dosificador inteligente**

Este sistema dosifica los productos (jabón y suavizante) automáticamente según el peso de la ropa, solamente en los programas de: Lavado Inteligente, Super Spa y Acolchado.

Tamaño de carga	Peso orientativo	Jabón líquido	Suavizante
Pequeña	hasta 2 kg	20 ml	28 ml
Chica- media	2 - 3 kg	28 ml	35 ml
Media	3 - 5 kg	33 ml	
Grande	5 - 7 kg	45 ml	42 ml
Muy grande	más de 7 kg	48 ml	

* Las medidas que libera nuestro dosificador inteligente son medidas con el uso de suavizante concentrado.

8. Botón "UV"

- Después de seleccionar el programa que necesita, seleccione el botón antes de ejecutar el programa para activar la función "UV". Una vez activado, no se puede cancelar. Después de seleccionar otro programa, se desactivará de forma predeterminada. Si necesita volver a activar la función "UV", debe presionar este botón nuevamente.

9. Panel de visualización

- Mostrar el tiempo restante, el tiempo de reserva y el código de falla durante el funcionamiento.

Muestra la temperatura del agua, los tiempos de enjuague, la velocidad de centrifugado y el tiempo de retraso cuando se ajusta la opción.

10. Selección de programa

- Seleccione el programa correspondiente haciendo girar la perilla.
- Después de hacer clic en el botón "Inicio/Pausa", las luces del programa seleccionado se encenderán, mientras que las luces de función de los demás programas se apagarán y la pantalla mostrará el tiempo de funcionamiento restante.

PROGRAMAS Y FUNCIONES

Lavado inteligente	Para tejidos de algodón en general.
Lavado-secado 1hs	Lavado de 1 hora, pequeña cantidad de ropa y terminar de secar.
Secado	Diseñado para ropa de algodón, lino y sintético.
Lavado aire	Refresca y desodoriza prendas de algodón, lino y fibras químicas.
Súper spa	Significa un lavado prolongado a alta temperatura y es adecuado para prendas, ropa de cama y juguetes de peluche con altos requisitos de esterilización y sensibles a los ácaros y al polen.
Acolchado	Sábanas/cortinas, etc. lavables a máquina.
Ropa interior	Ropa interior íntima.
Rápido 15´	Una pequeña cantidad de ropa fina con ligera contaminación.
Rápido 30´	Una pequeña cantidad de ropa fina con ligera contaminación.
Lana	Tejidos de lana lavables aptos para lavasecarropas .
Abrigos	Ropa de plumas apta para lavasecarropas .
Enjuague + Centrifugado	Solo enjuague y centrifugado.
Centrifugado	Solo centrifugado
Autolimpieza	Autolimpieza sin ropa.

PROGRAMAS DE LAVADO

Programa	Temperatura (°C)	Velocidad de centrifugado (RPM)	Tiempo (min)
Lavado inteligente	30 (0/40/60/96)	800 (0/400/1000/1400)	48
Lavado-secado 1hs	30 (0/40)	1200 (1000)	60
Secado	-----	1200 (0/1000)	233
Lavado aire	-----	-----	50
Súper spa	60	800 (0/400/1000)	130
Acolchado	40 (0/30/60)	800 (0/400/1000)	88
Ropa interior	30 (0/40)	800 (0/400)	26
Rápido 15'	0 (30/40)	800 (0/400)	15
Rápido 30'	30 (0/40)	800 (0/400)	30
Lana	40 (0/30)	800 (0/400)	47
Abrigos	30 (0/40/60/96)	800 (0/400)	67
Enjuague + Centrifugado	-----	800 (0/400/1000/1400)	16
Centrifugado	-----	800 (0/400/1000/1400)	10
Autolimpieza	60 (96)	800	75

MANTENIMIENTO

- Realice el mantenimiento de la lavadora para prolongar su vida útil.
- Antes de realizar tareas de mantenimiento, desconecte el aparato.

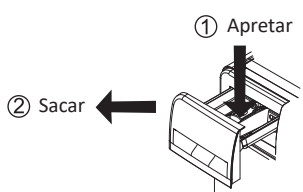
<p>Cuerpo del lavasecarropas (chasis) Después de lavarlo, límpielo con un paño suave. Si hay mucha suciedad, utilice un detergente o jabón adecuado.</p> <ul style="list-style-type: none"> • No regar directamente. • No utilice masilla en polvo, diluyente, gasolina ni alcohol para limpiar el cuerpo de la máquina. 	<p>La limpieza del cajón dispenser Limpie el depósito de jabón con regularidad. Sáquelo y lávelo con agua limpia, luego vuelva a colocarlo</p> 
<p>Anillo de junta de puerta Después del lavado, retire la contaminación, el papel usado, etc. Si hay materias extrañas, retírelas.</p>	

Limpeza del acoplamiento universal (Sugerencia: una vez/semestre)

- Si se acumulan residuos, influirán en la velocidad de entrada de agua.

1. Retire la manguera flexible del lado de la pieza de conexión.
2. Retire el dispositivo de atornillado según la flecha indicada.
3. Lave el interior del dispositivo de atornillado.
4. Instale el dispositivo de tripulación limpio con la manguera de entrada.

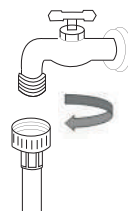

Limpeza de la válvula de entrada de agua (recomendado: una vez/semestre)

1. Retire el tubo blando del lateral del lavarropas.
2. Retire la red del filtro de la válvula de agua.
3. Limpie la red del filtro con un cepillo de dientes.
4. Instale el tubo de entrada blando.



Cuando el lavasecarropas está congelado

1. Cubra la llave de paso y la parte de conexión con una toalla caliente.
2. Retire la manguera de entrada y colóquela en agua a 50 grados.
3. Vierta en el tambor aproximadamente 2-3 litros de agua a 50 grados.
4. Conecte la manguera de entrada, abra la llave de paso y encienda el lavasecarropas. Verifique si la entrada y la salida son normales.

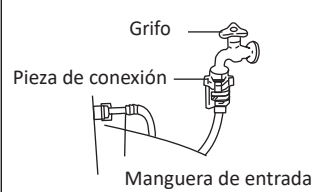
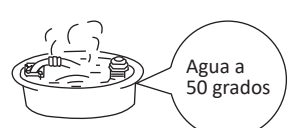
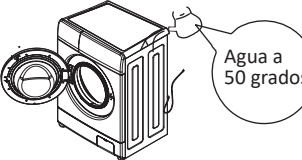
<p>1</p> 	<p>2</p> <p>Retire la manguera y colóquela en agua a 50 grados.</p> 	<p>3</p> <p>Vierta en el tambor aprox. 2-3 litros de agua a 50 grados.</p> 
--	--	--

Limpieza del filtro de la bomba de desgraga (recomendado: una vez al mes)

1. Presione el cierre de la bomba después de desempañar y apagar, abra la tapa del filtro de la bomba de agua. (Atención: si hay agua caliente adentro, continúe después de que se enfríe).
2. Retire el filtro en sentido antihorario.
3. Lave el filtro.
4. Dirija la bomba e inserte el filtro, apriételo en el sentido de las agujas del reloj y apriete la tapa.

Atención:

- a. Apriete bien el filtro para evitar fugas.
- b. No limpie durante el funcionamiento.

Limpieza del tambor (se recomienda una vez al mes)

Después de un tiempo de uso, puede que quede algo de suciedad. Puede limpiar el interior y el exterior del tambor siguiendo el procedimiento de limpieza.

Atención: no coloque paños ni detergente al limpiar el tambor.

AVISO ANTES DEL LAVADO

1. Identificación de la guía de lavado

Consulte la guía de identificación de las prendas, que muestra la textura de las mismas y el método de lavado.

2. Clasificación de lavado

Lave prendas de la misma textura, de diferente textura, con diferente temperatura del agua, velocidad y procedimiento de lavado. Separe las prendas de colores oscuros de las prendas blancas. Separe las prendas teñidas de las de algodón, de lo contrario las prendas blancas se decolorarán. Si es posible, no lave prendas muy sucias con prendas limpias juntas.

El grado de contaminación (grave, moderada, leve)	Clasificar la ropa y lavarla según el grado.
Color (blanco, color claro, color profundo)	Clasificar y lavar.
Terciopelo (se desprende fácilmente y se adhiere fácilmente)	Clasificar el color blanco y el color profundo.

Notas



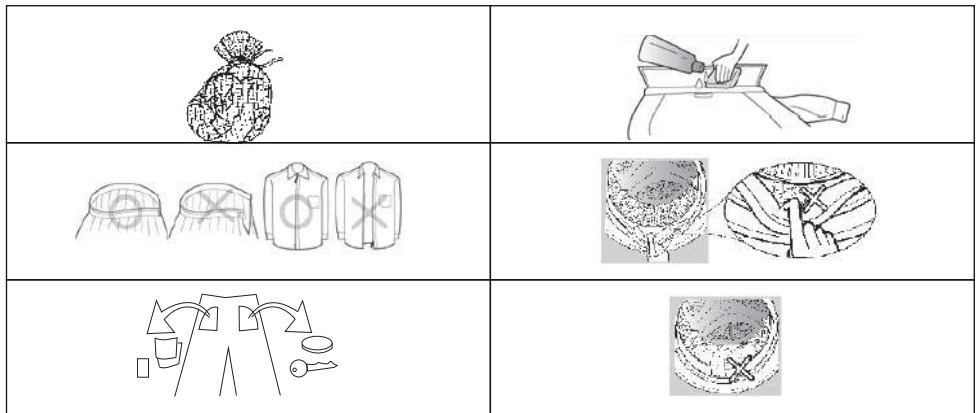





- Al colocar prendas grandes y pequeñas juntas, coloque las grandes primero y deben ser menos de la mitad de la cantidad total de prendas. No lave prendas individuales porque pueden causar problemas de desequilibrio. Por favor, añada una o dos prendas similares.
- Las prendas pequeñas, como las medias de seda y los pañuelos, deben colocarse en bolsas de malla para lavarlas. Antes de lavar el sujetador con aros de acero, quíteles los aros. Si no le resulta cómodo hacerlo, colóquelos en bolsas de malla para evitar que el sujetador se deslice hacia el espacio entre los recipientes interno y externo.
- Revise todos los bolsillos y asegúrese de que no haya nada en ellos. Clavos, horquillas, cerillas, bolígrafos, monedas y llaves pueden dañar la lavadora y la ropa.
- Cierre todas las prendas, abroche los botones y enganche y ate el cinturón suelto, teniendo cuidado de que no dañe otras prendas.
- En primer lugar, utilice agua con un poco de detergente para lavar las partes con muchas manchas, como el cuello y los puños, lo que puede hacer que la ropa quede más limpia.
- Revise los burletes de la puerta y asegúrese de que no haya nada en ellos.
- Asegúrese que no haya ningún objeto de otra índole que no sea ropa/textil, dentro del lavasecarropas antes de lavar.
- Utilice Jabón de baja espuma especial para lavado de carga frontal para lavar las prendas.

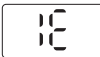

CONDICIONES SIN FALLA

ESTADO	FENÓMENOS	CAUSAS
Antes de la operación	Agua residual en el lavarsecarropas	El lavasecarropas pasa por una inspección de calidad antes de su entrega por lo que es normal que quede una pequeña cantidad a de agua dentro.
	Limpieza del interior después del arranque	En caso de lavar la ropa a una temperatura inferior a °C durante un tiempo prolongado, el lavasecarropas recordará automáticamente que se debe ejecutar el programa de limpieza del interior hasta que se haya realizado el programa de lavado a alta temperatura. Se permite ignorar el recordatorio y seleccionar otro programa.
Durante el lavado	Sonido de crujido en la cuba	Existen pastillas esterilizadoras de iones de plata en el interior.
	Sin agua durante el lavado	Lavado que ahorra agua, el nivel del agua de lavado en algunos programas está por debajo del cristal de la puerta.
	No agregar ropa a la mitad del ciclo	Solo algunos programas de lavado con bajo contenido de agua permiten agregar prendas durante el lavado. La apertura de la puerta debe cumplir con las condiciones de nivel y temperatura de agua seguros, lo que también está relacionado con la cantidad de prendas y el rendimiento de absorción de agua.
	Pausa durante el lavado	Verifique que la tecla "pausa" no esté presionada.
Durante el centrifugado	Efecto de limpieza indeseable	Menos tiempo de lavado y menos jabón (mucha ropa con suciedad).
	Manchas blancas en la ropa después de lavado	Se utiliza jabón en polvo. Los componentes insolubles en agua del jabón sin fósforo pueden adherirse a la ropa y generar manchas. Seleccione "enjuague + centrifugado" para enjuagar o elimine las manchas con un cepillo después del secado. Además, lave la ropa oscura y clara por separado.
	Mal efecto de centrifugado	Lavar prendas pesadas solas provoca una excentricidad excesiva. Lave prendas grandes y pequeñas juntas y no lave prendas pesadas solas.
	Gran vibración	Confirme que el lavasecarropas esté colocado sobre una superficie dura horizontal, con las patas ajustables niveladas y bloqueadas; los 4 pernos traseros se hayan quitado por completo.
	Mal funcionamiento del Bloqueo para niños	La función de bloqueo para niños se activa cuando se ejecuta el programa. La pantalla muestra el código "CL". Mantenga presionada el botón "Enjuague" para cancelar la función de bloqueo.
Otro	Olor peculiar	Es el olor a goma de la junta del lavasecarropas nuevo Ejecute el programa de "Autolimpieza" de acuerdo con las instrucciones. Después del lavado, se debe abrir la puerta para mantener la tina ventilada y eliminar la humedad. Además, limpie la junta de la puerta con regularidad.
	Operación del programa más larga de lo habitual	La detección excéntrica sirve para lograr el equilibrio distribuyendo la ropa en el tambor durante un tiempo prolongado; en caso de demasiada espuma, ingresa al proceso de remoción de espuma: baja presión de agua y gran absorción de agua en la ropa durante un tiempo de entrada de agua prolongado.
	Visualización "CD" después del secado (solo para el modelo secadora)	Está diseñado par evitar que la ropa se arrugue. Al sacar la ropa, presione cualquier tecla para liberarla.
	Visualización "CF" después del secado (solo para el modelo secadora)	Está diseñado par evitar quemaduras por exceso de temperatura en la tina. Presione la tecla "On/Off" o "Inicio/Pausa" dentro de los 30 seg. para liberar y apagar, o desaparecerá automáticamente después de 30 seg.

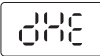
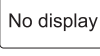
GUÍA DE SOLUCIÓN DE PROBLEMAS

CÓDIGO	SÍNTOMAS	CAUSAS	SOLUCIONES
	Fallo con la entrada de agua	<p>¿Está cerrado el grifo, no sale agua (baja presión) y la manguera de entrada de agua está congelada?</p> <p>¿Está bloqueada la pantalla de filtro de la válvula de entrada?</p>	<p>Abra el grifo, etc.</p> <p>Limpie el filtro de la válvula de entrada (extraiga el filtro con unos alicates y vuelva a instalarlo después de limpiarlo).</p>
	Fallo de drenaje	<p>¿La manguera de drenaje esta bloqueada por materias extrañas?</p> <p>¿La válvula de drenaje esta bloqueada por restos de ropa?</p> <p>¿La posición del orificio de la manguera de drenaje es demasiado alta?</p>	<p>Materias extrañas en la salida de la manguera de drenaje.</p> <p>Abra la perilla de la válvula de drenaje para eliminar.</p> <p>Reducir la altura del orificio de la manguera de drenaje.</p>
	Fallo de bloqueo de puerta	<p>Puerta no cerrada o mal cerrada. No se pudo cerrar o abrir la puerta después de varios intentos.</p>	<p>Vuelva a cerrar la puerta.</p> <p>Si no se soluciona consultar al servicio técnico.</p>
	Fallo de centrifugado	<p>¿No se quitaron los pernos?</p> <p>¿Lavasecarropas desequilibrado?</p> <p>¿Poca cantidad de ropa?</p> <p>¿Ropa excesiva o ropa grande en grupos?</p>	<p>Retire los pernos.</p> <p>Mantenga el lavasecarropas plano.</p> <p>Añade 1-2 prendas.</p> <p>Ordena ropa y reinicia.</p>
	Corte de energía (solo motor DD)	<p>¿Corte de energía durante la operación?</p>	<p>Presione directamente la tecla "Inicio/pausa" para continuar la operación del programa .</p> <p>Si no funciona reinicie el lavasecarropas.</p>
	Bloqueo para niños(solo motor DD)	<p>Prevenir el uso por niños</p>	<p>Mantenga pulsada la tecla "Enjuague" para cancelar la función de bloqueo para niños o apague el dispositivo con el botón de encendido.</p>
	Falla de secado (modelo secadora)	<p>Temperatura anormal del calentador de secado.</p>	<p>Desconecte el enchufe de alimentación y póngase en contacto con el servicio posventa.</p>
	Fuga de agua	<p>¿Conexión incorrecta de la manguera de entrada de agua?</p> <p>¿Tamaño inadecuado del grifo?</p>	<p>Conecte correctamente la manguera de entrada de agua.</p> <p>Utilice el grifo con la dimensión adecuada.</p>
	Abastecimiento de agua y desagüe al mismo tiempo	<p>¿Altura incorrecta de la manguera de drenaje?</p> <p>¿Manguera de drenaje y alcantarillado desbloqueados?</p>	<p>Confirme que el punto más bajo de la manguera de drenaje esté más alto que el nivel interno del agua del lavasecarropas.</p> <p>El sifonismo se produce en caso de obstrucción de las mangueras de drenaje y alcantarillado.</p>

Después de solucionar el problema, presione la tecla "Inicio/Pausa" para volver a poner en funcionamiento el lavasecarropas. En caso de que no se hayan solucionado los problemas, cierre el suministro de agua y electricidad y llame a la línea directa de servicio nacional para su reparación.

ESPECIFICACIONES

Capacidad de lavado nominal	10 Kg
Capacidad de centrifugado	10 Kg
Capacidad secado nominal	7 Kg
Velocidad de centrifugado	1400 RPM
Tensión nominal	220V - 50 Hz
Dimensiones:(Ancho x Profundidad x Alto)	595 x 600 x 850
Peso	73 Kg

PROTECCIÓN AMBIENTAL

Eliminación correcta de este producto

Este producto no debe desecharse con otros residuos domésticos. Para evitar posibles daños al medio ambiente o a la salud humana debido a la eliminación incontrolada de residuos, recíclelo de forma responsable para promover la reutilización sostenible de los recursos materiales. Para devolver su dispositivo usado, utilice los sistemas de recogida o póngase en contacto con el minorista donde adquirió el producto. Ellos podrán devolverlo y reciclarlo de forma segura para el medio ambiente.



GARANTÍA

Sr. Usuario: Verifique en el momento de su compra, que el vendedor complete correctamente los datos solicitados para el efectivo cumplimiento de esta garantía.

Nº

Héctor Codini S.A. garantiza: Por el término de un año (10 años en el motor inverter smart drive) a partir de la fecha de compra, el normal funcionamiento de este aparato contra cualquier defecto de fabricación y/o vicio del material.

Siempre que el aparato se destine a uso doméstico, comprometiéndose a reparar o cambiar sin cargo alguno, cualquier pieza o componente que falle en condiciones normales de uso dentro del período mencionado. Las especificaciones técnicas y condiciones de uso se describen en el presente manual de uso que acompaña al aparato. Quedan exceptuados de esta garantía los daños ocasionados por golpes, la rotura de partes plásticas y accesorios, ralladuras, caídas, instalación incorrecta o ilegal, desgaste producido por maltrato o uso indebido del producto. Anulará el derecho a esta garantía toda intervención o intento de reparación por parte de terceros no autorizados por la marca. La solicitud de cumplimiento de esta garantía se podrá efectuar en forma telefónica al centro de atención al cliente que figura en este manual. Ante el uso de la garantía deberá exhibir junto con este talón debidamente completado, la factura de compra. Si los datos consignados en el presente certificado o en la factura de compra presentan enmiendas o raspaduras, la garantía perderá su validez. Las intervenciones de personal técnico, solicitadas por el usuario dentro del período de garantía, que no fueran originadas por fallas o defecto alguno, deberán ser abonadas por este. Si a juicio de la empresa el aparato debiera repararse en taller, quedarán a cargo del usuario los gastos originados por el flete, seguro y traslado del aparato hasta el domicilio del service oficial.

Para el efectivo cumplimiento de la garantía, este certificado deberá estar correctamente completado.

CUPÓN DE GARANTÍA

A completar por el vendedor

Aparato:

Modelo: Nro de serie:

Lugar y fecha de compra:

Firma y sello del vendedor:

Apellido y nombre del usuario:

Dirección:

Localidad:

Lugar y fecha de compra:

Servicio técnico autorizado:

Trabajo efectuado:

A completar por el servicio técnico autorizado

Nº:

Aparato:Modelo:Nº de serie:

.....

.....

.....

Teléfono:

Provincia:

.....

.....

.....

.....
Conformidad del usuario

Centro de atención a clientes

 **0800-345-1661**

 **5493564331009**

Héctor Codini S.A.

Av. Urquiza 55 / San Francisco
Córdoba / Argentina